

2x12 2x8 2x4 2x6 2x10 2x12 2x14 2x16 2x18 2x20 2x22 2x24 2x26 2x28 2x30 2x32 2x34 2x36 2x38 2x40 2x42 2x44 2x46 2x48 2x50 2x52 2x54 2x56 2x58 2x60 2x62 2x64 2x66 2x68 2x70 2x72 2x74 2x76 2x78 2x80 2x82 2x84 2x86 2x88 2x90 2x92 2x94 2x96 2x98 2x100

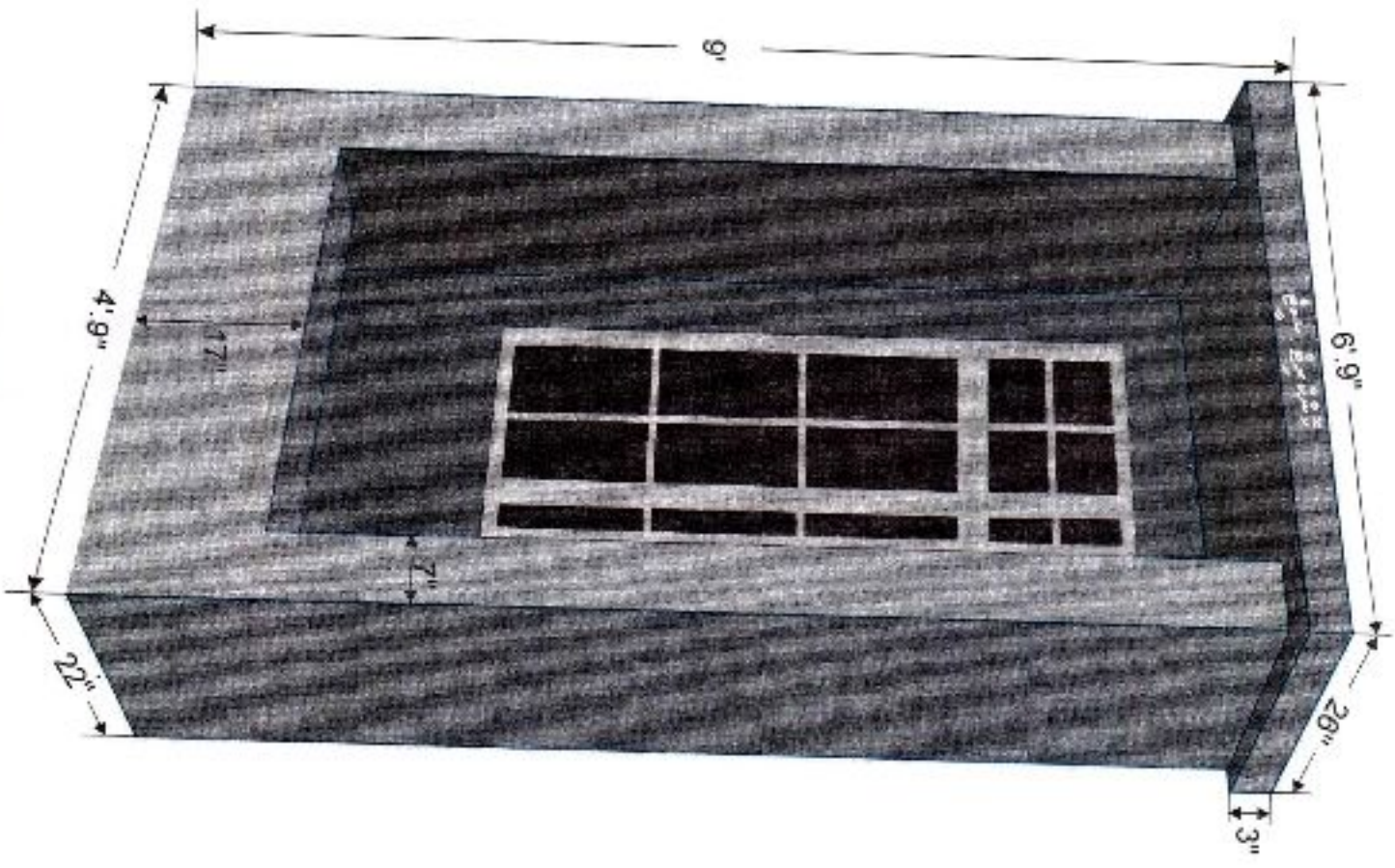

مکانیک سازه های فولاد

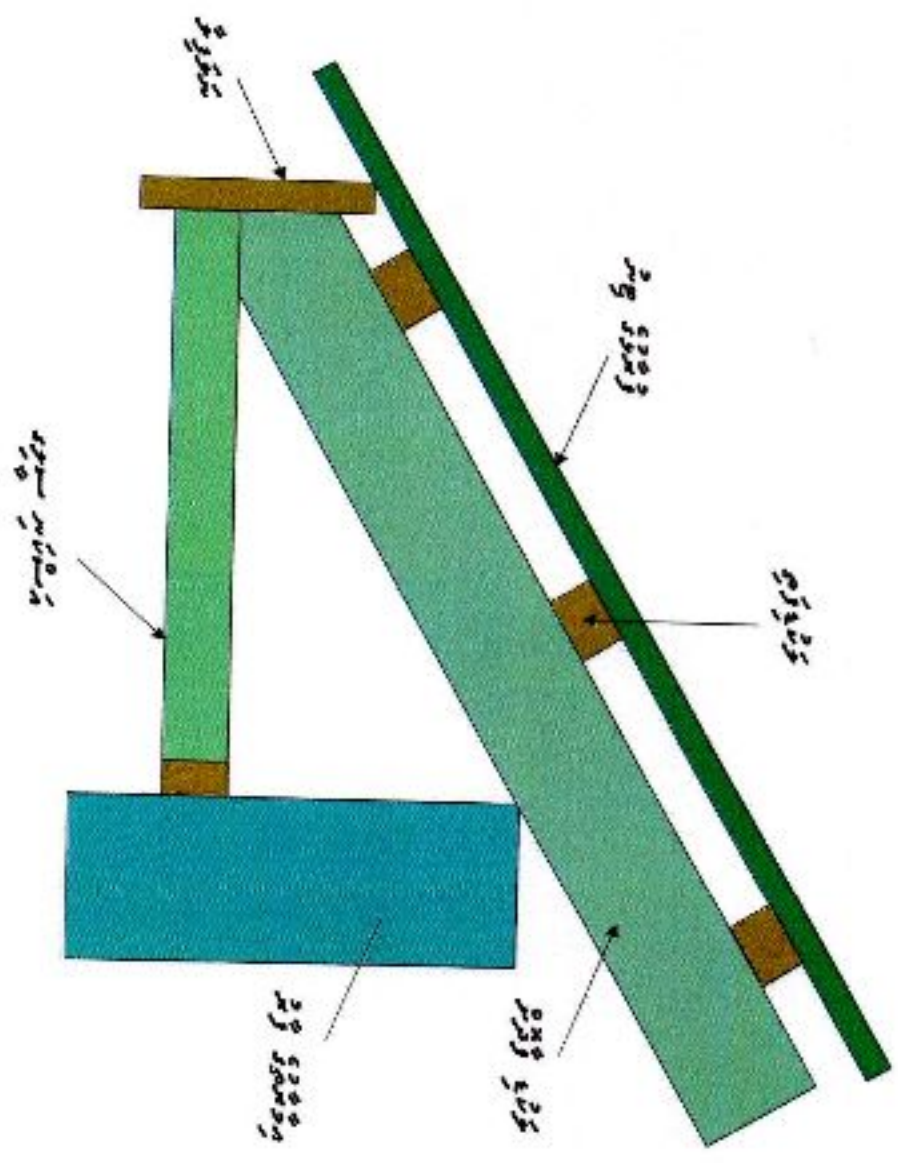

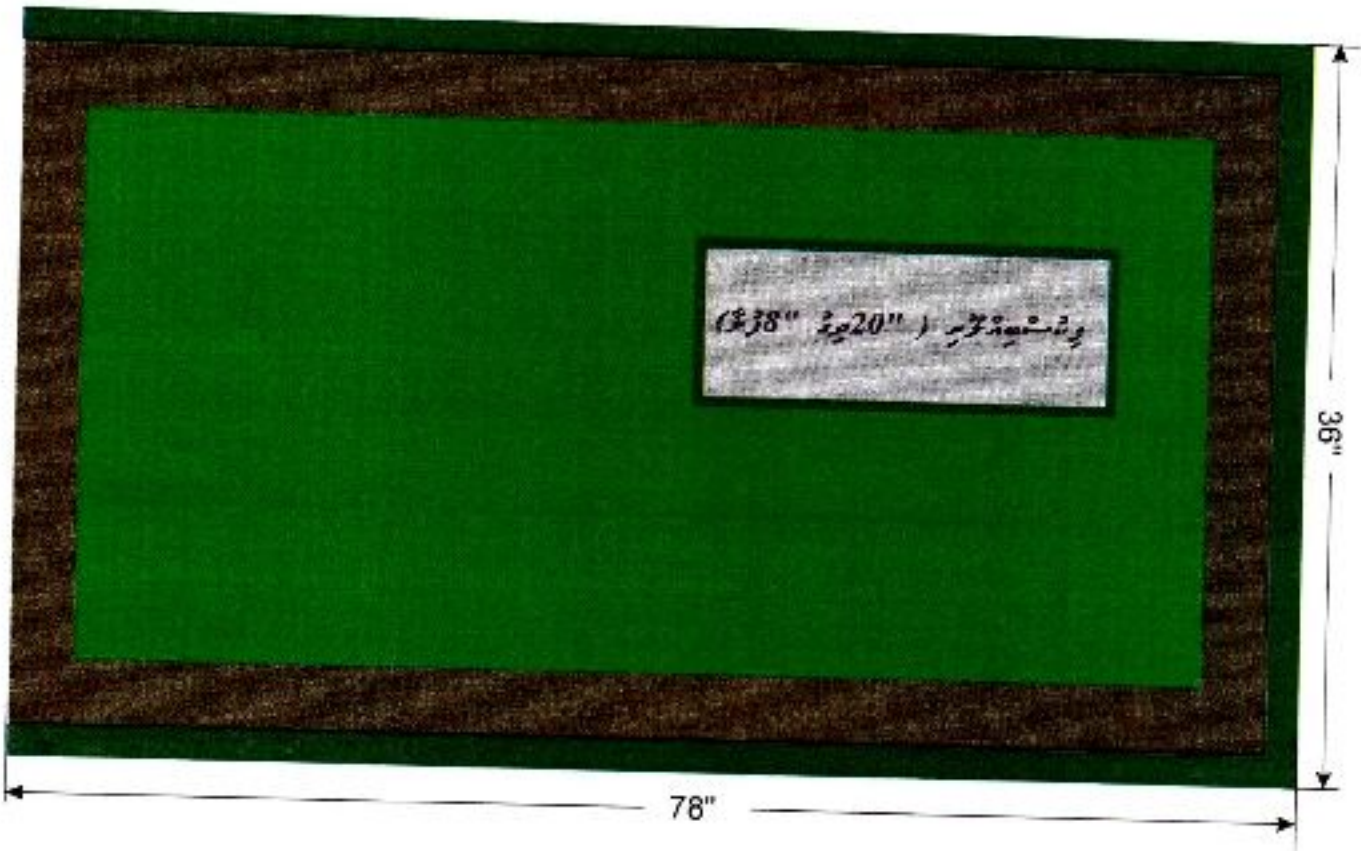

Handwritten text on the right side of the page, possibly a list or notes.

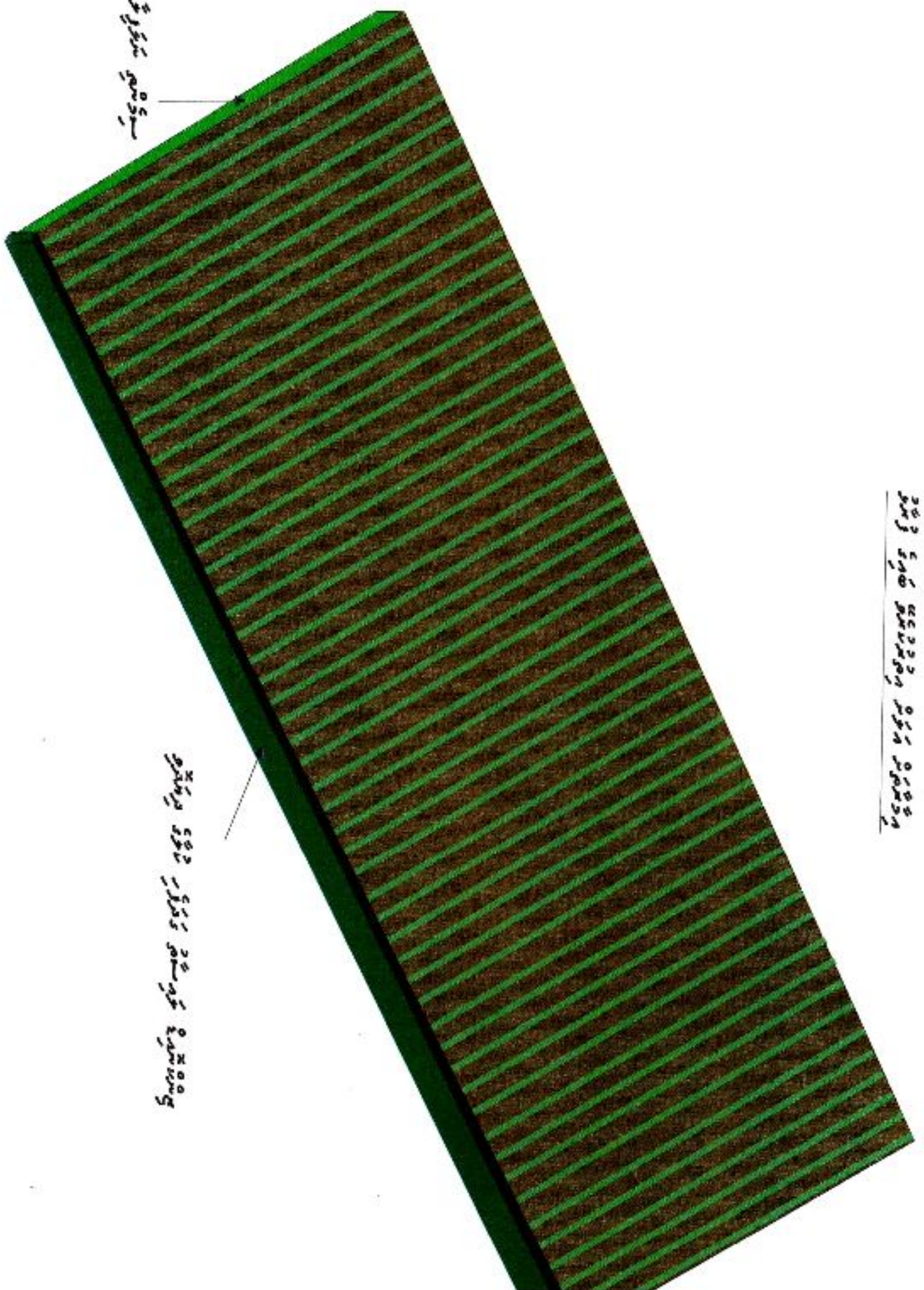

Handwritten text in a non-Latin script, possibly indicating a measurement or label for the top edge of the fabric.

Handwritten text in a non-Latin script, possibly indicating a measurement or label for the left edge of the fabric.

Handwritten text in a non-Latin script, possibly indicating a measurement or label for the right edge of the fabric.

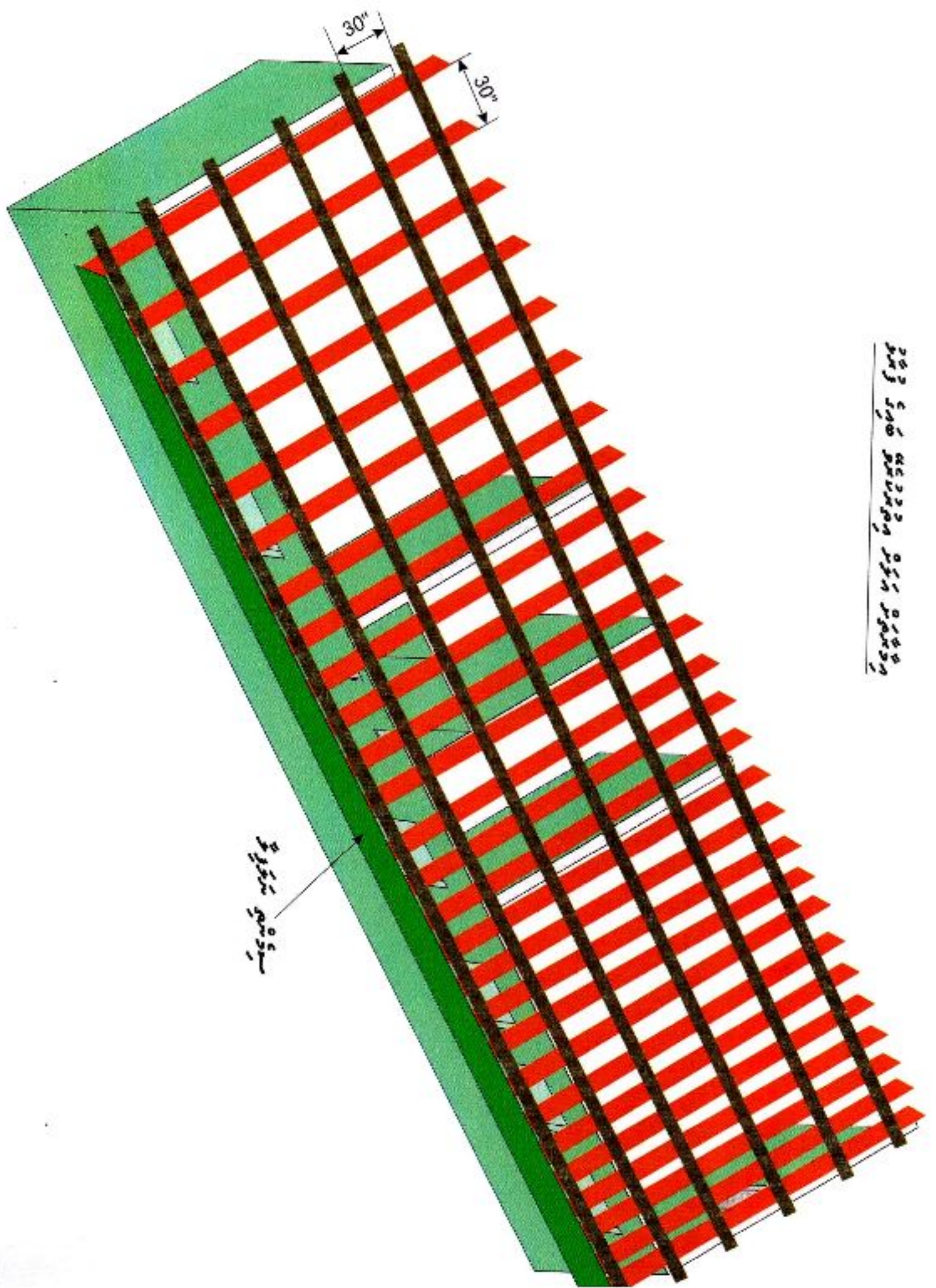

سیدھے لکڑی کے ڈھانچے

اس ڈھانچے میں 30\"/>

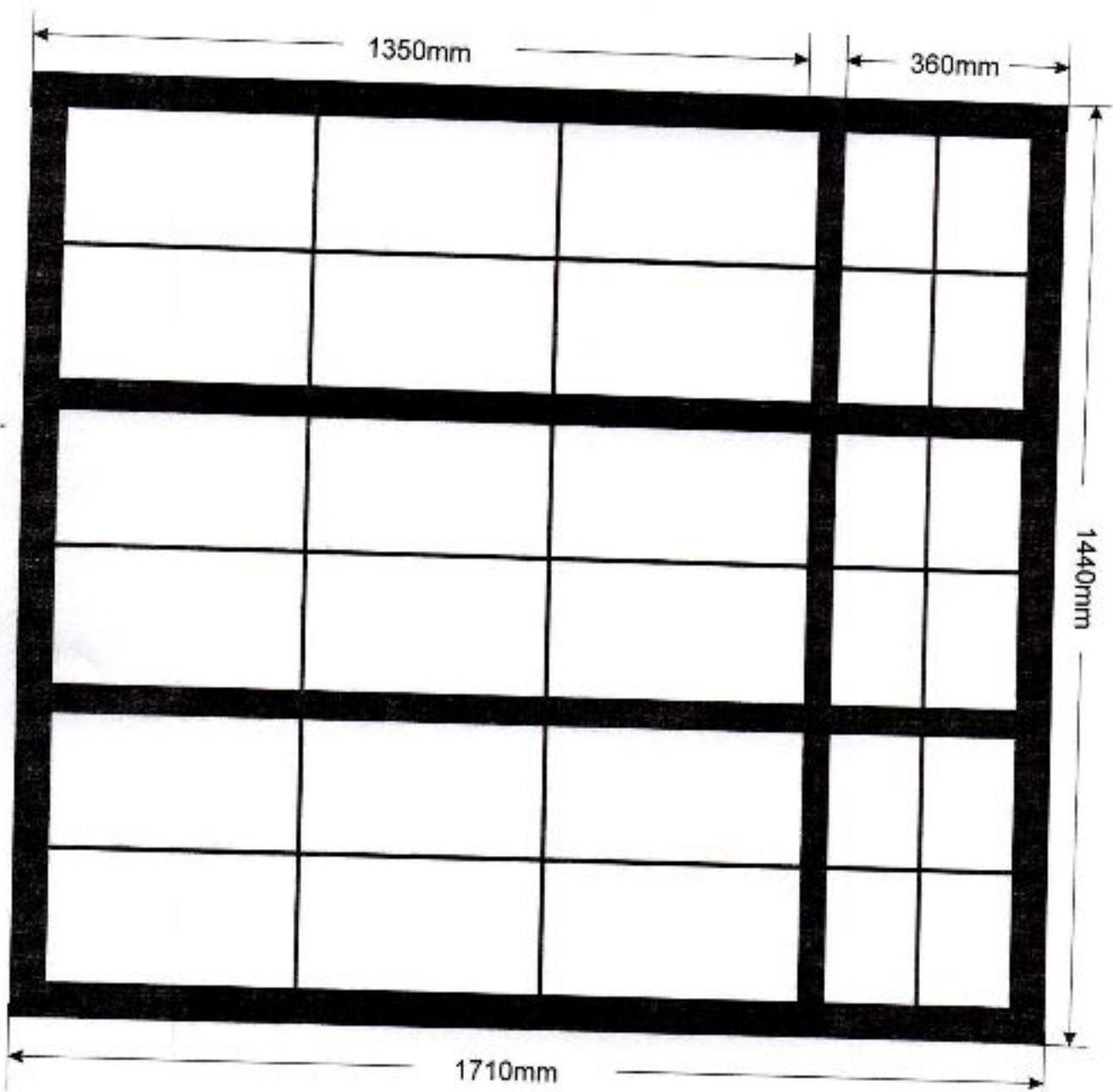

2x12 20x20x20 20x14

0352 54018001333 0188 01000

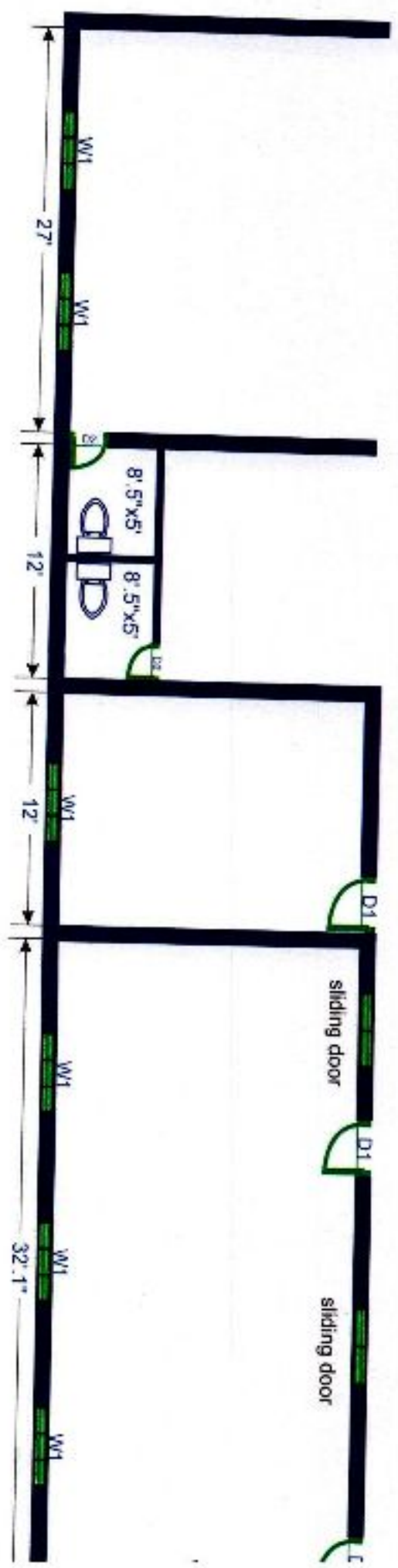

گزی سبزی ۱۲"

گزی سبزی ۱۲"

گزی سبزی ۱-۱/۲"

28'

گزی سبزی ۱۲"

گزی سبزی ۱۴"

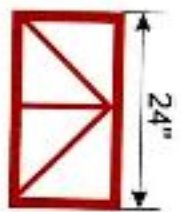

دستگاه در سنجش

دستگاه (سازمان) سنجش

سازمان

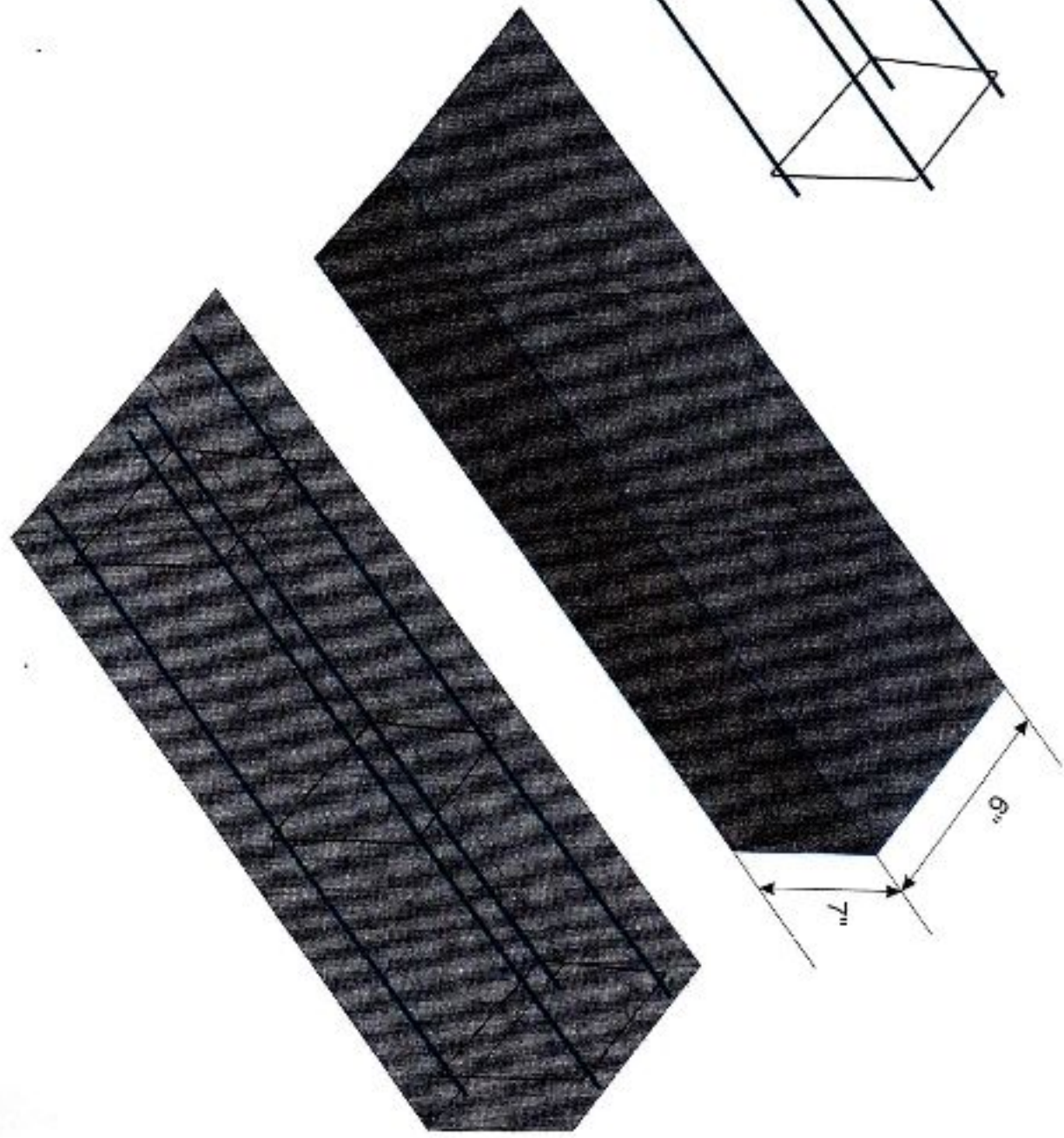
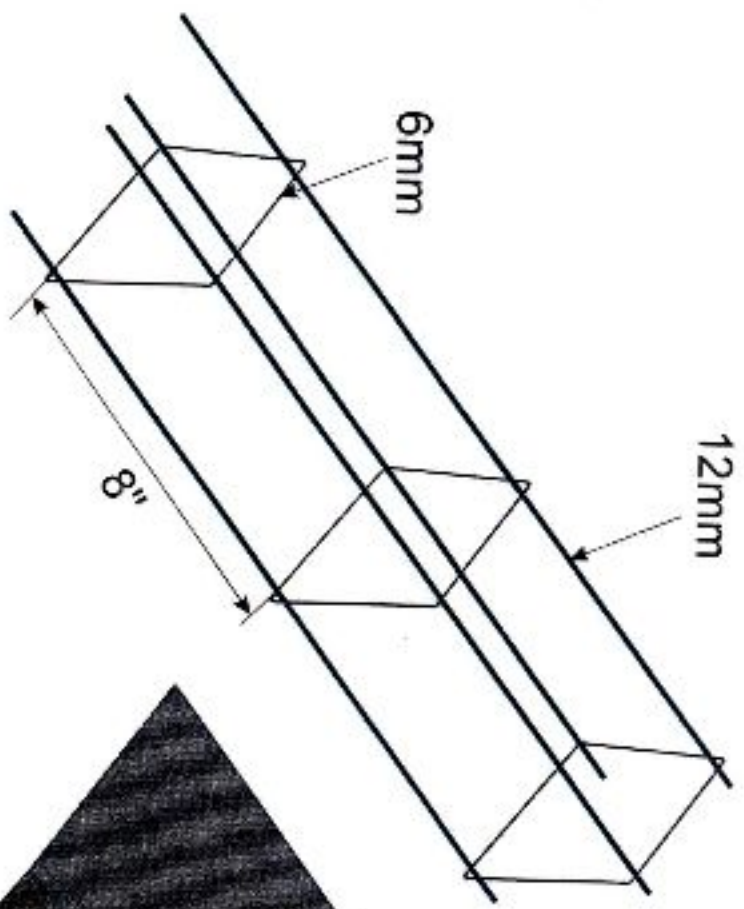

مخطط تسليح

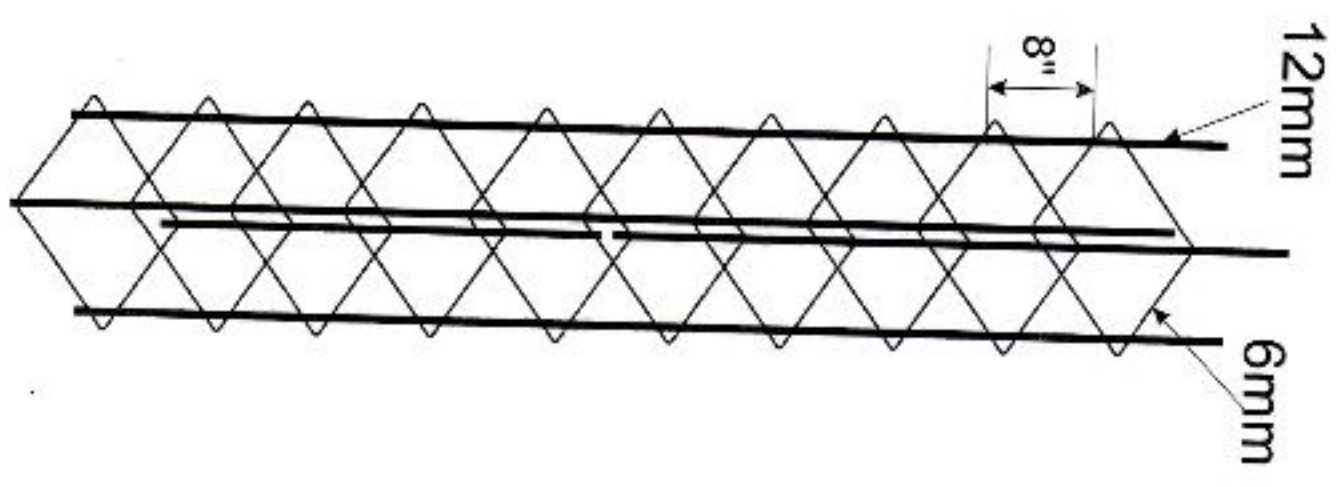

(مخطط) تسليح



گورنر سائنس کونسل سندھ

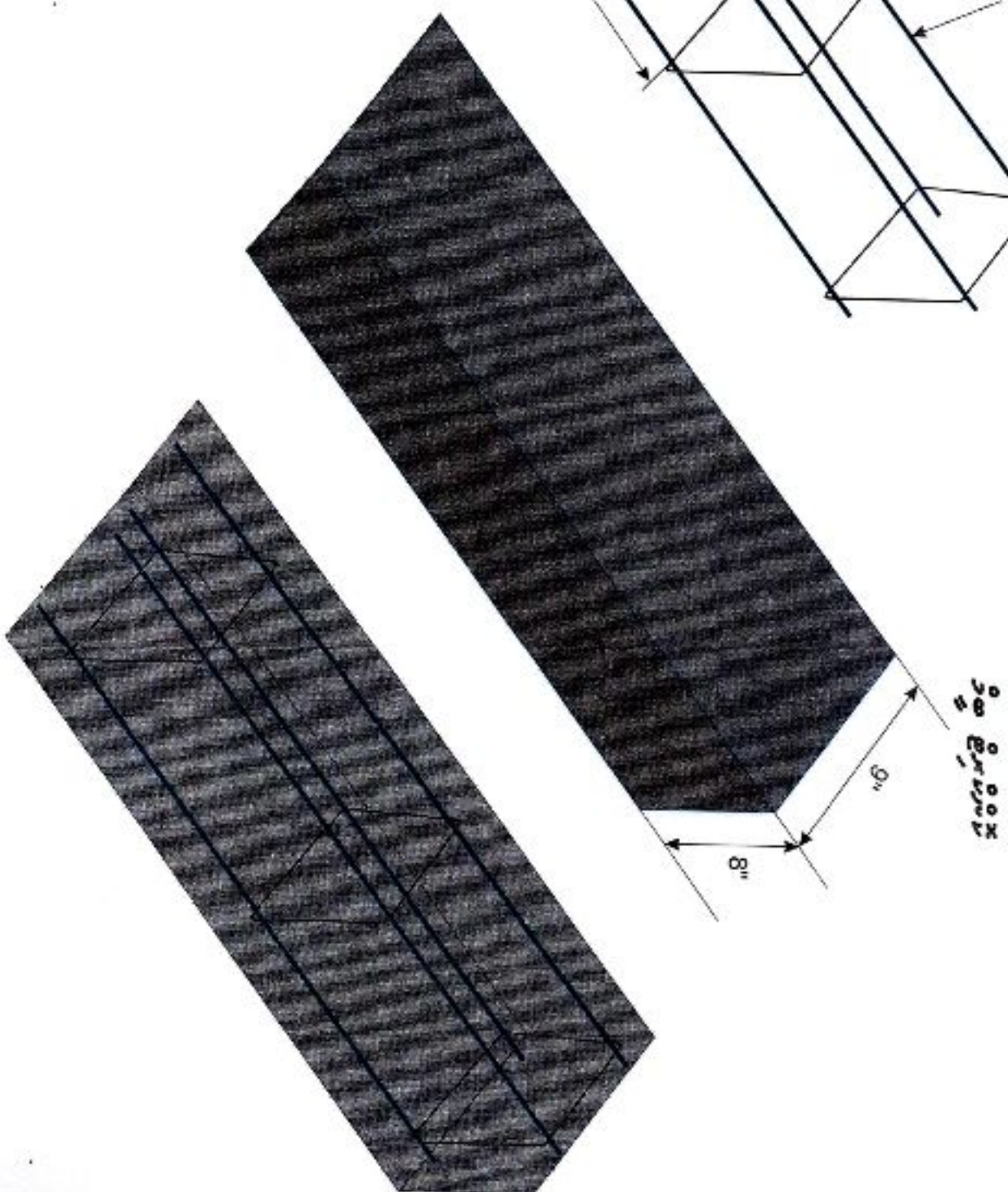
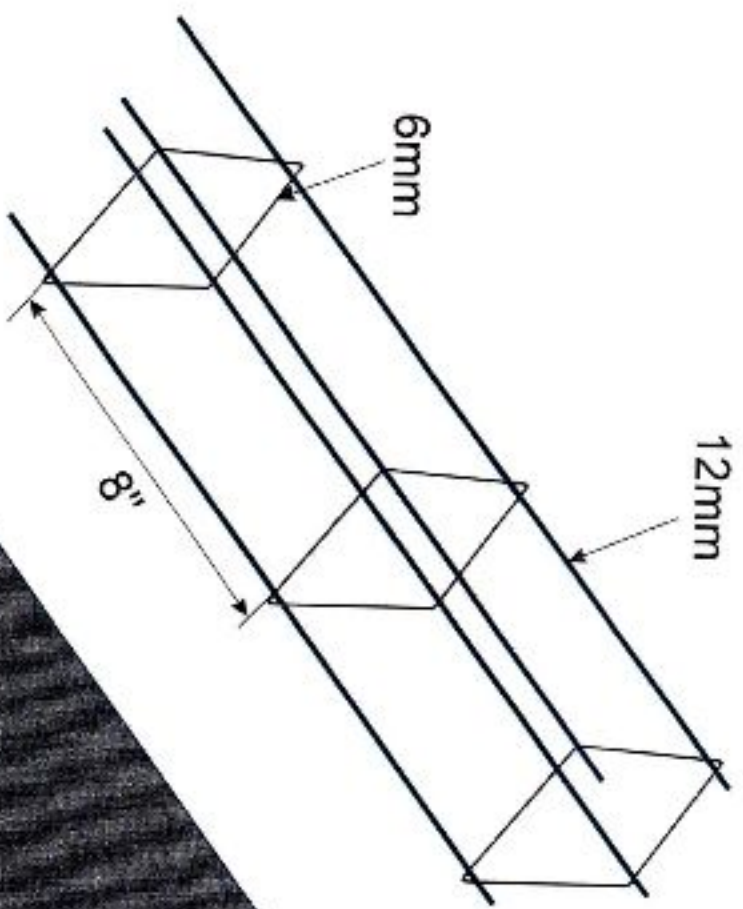

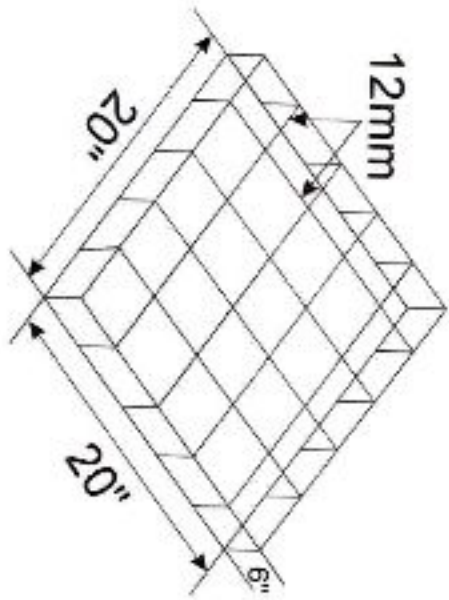
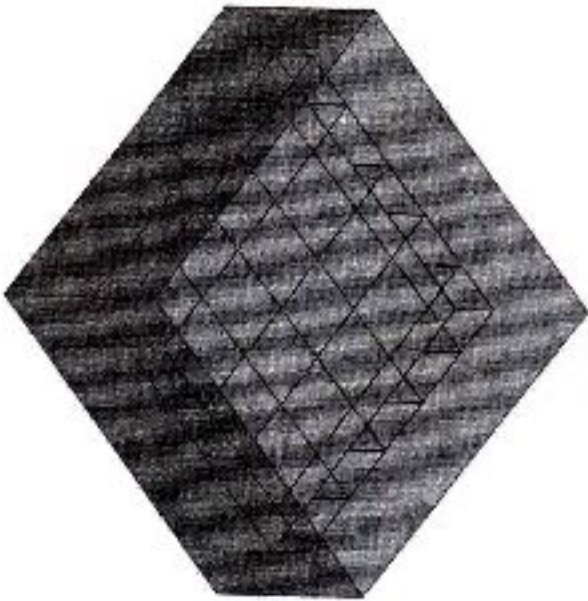

03 00000
20 00000

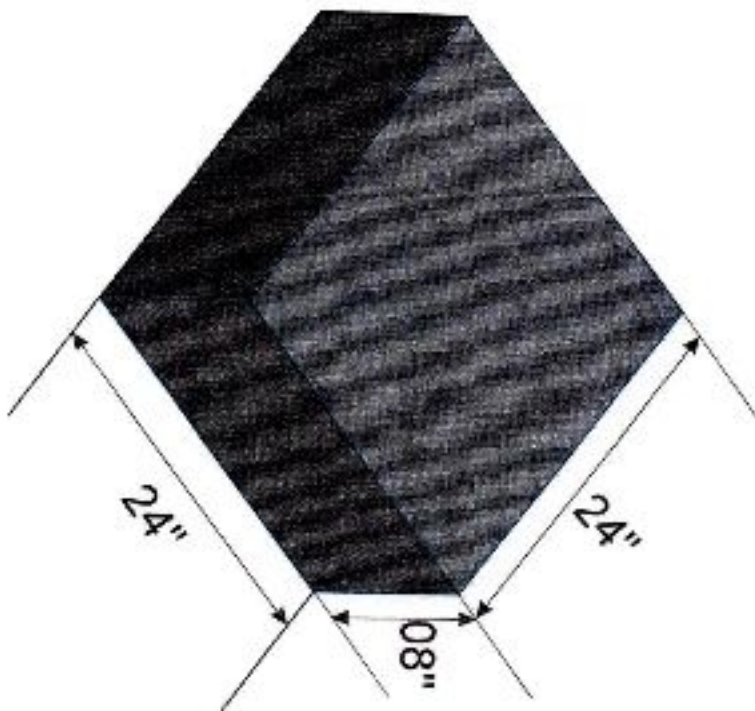

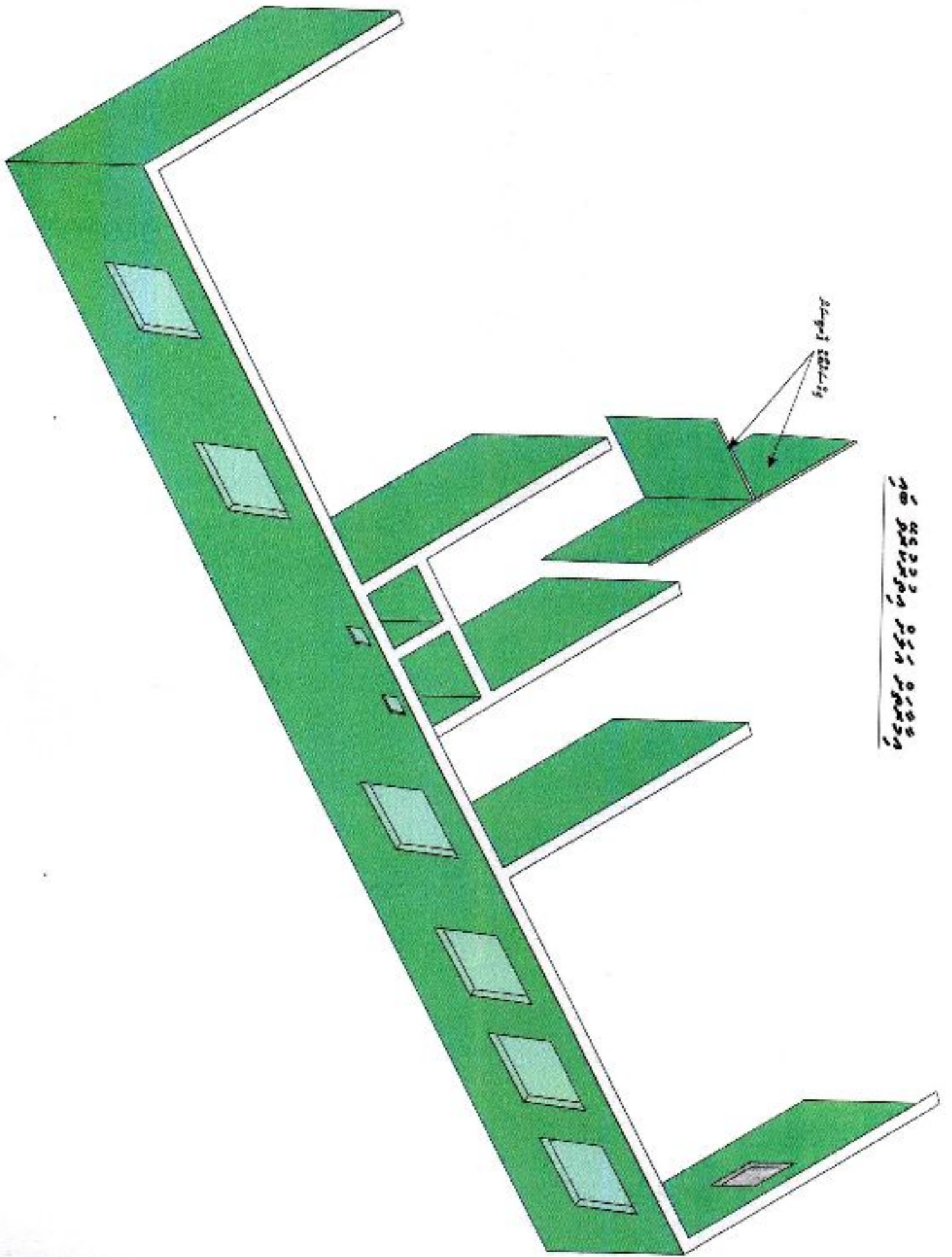

Along the corridor

1. 2. 3. 4. 5. 6. 7. 8. 9. 10. 11. 12. 13. 14. 15. 16. 17. 18. 19. 20. 21. 22. 23. 24. 25. 26. 27. 28. 29. 30. 31. 32. 33. 34. 35. 36. 37. 38. 39. 40. 41. 42. 43. 44. 45. 46. 47. 48. 49. 50. 51. 52. 53. 54. 55. 56. 57. 58. 59. 60. 61. 62. 63. 64. 65. 66. 67. 68. 69. 70. 71. 72. 73. 74. 75. 76. 77. 78. 79. 80. 81. 82. 83. 84. 85. 86. 87. 88. 89. 90. 91. 92. 93. 94. 95. 96. 97. 98. 99. 100.

የግብርና ስራ ስልጠና

የግብርና ስራ ስልጠና

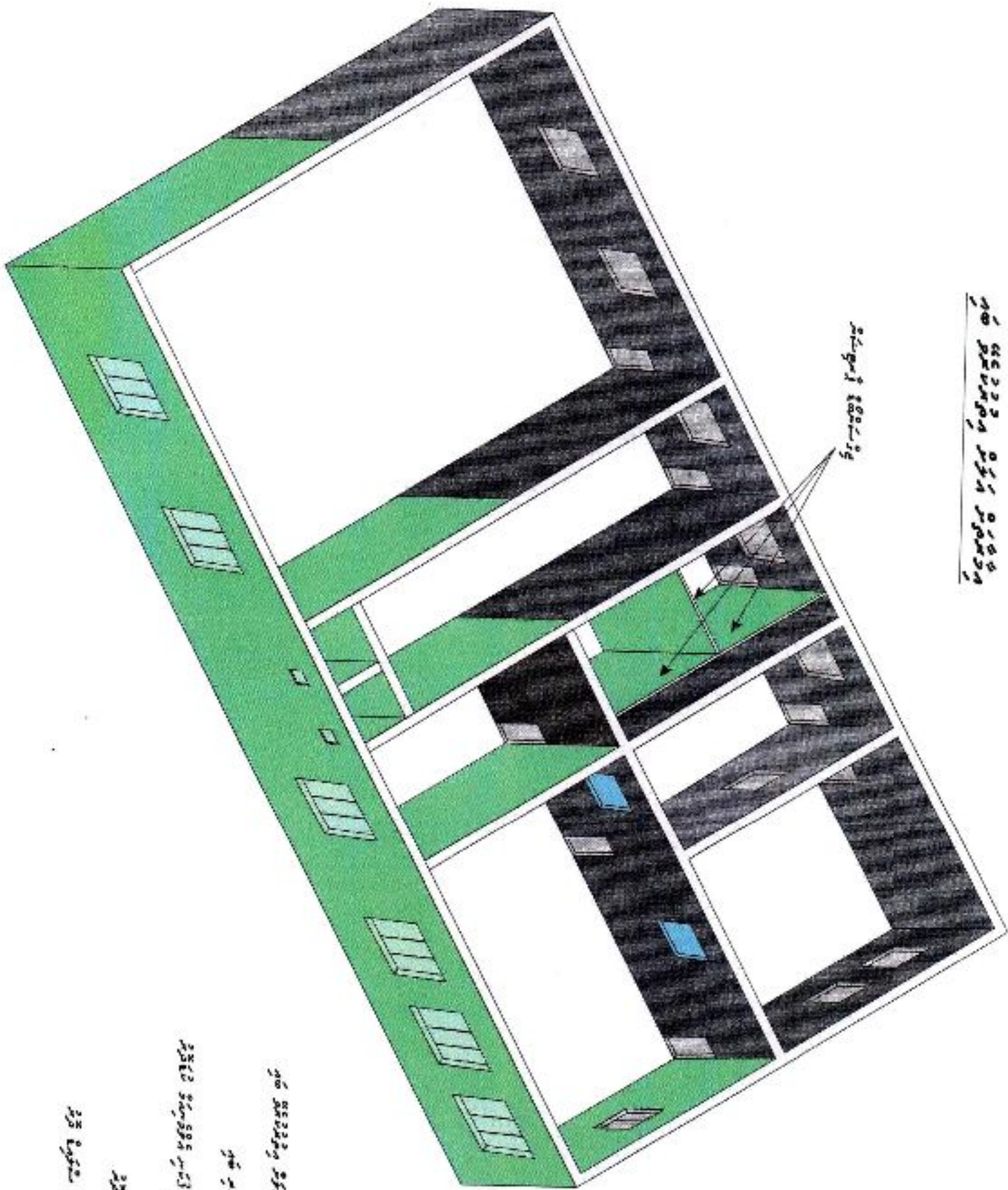

የግብርና ስራ ስልጠና

የግብርና ስራ ስልጠና

የግብርና ስራ ስልጠና

የግብርና ስራ ስልጠና

የግብርና ስራ ስልጠና



تصميم نظام التثبيت

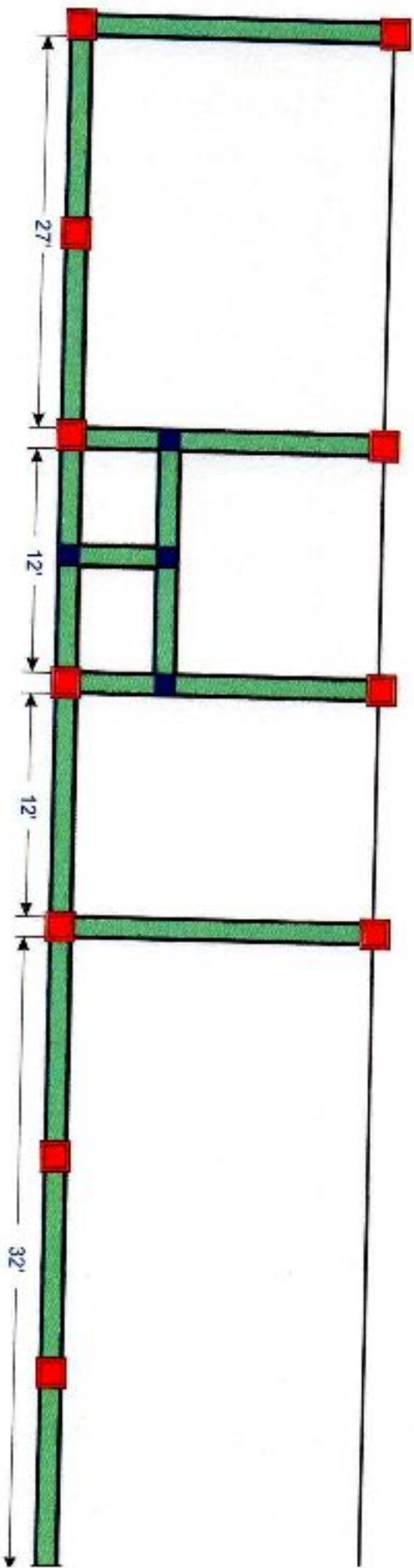

١- نظام التثبيت
 ٢- نظام التثبيت
 ٣- نظام التثبيت
 ٤- نظام التثبيت
 ٥- نظام التثبيت
 ٦- نظام التثبيت
 ٧- نظام التثبيت
 ٨- نظام التثبيت
 ٩- نظام التثبيت
 ١٠- نظام التثبيت



توضیحات: این نقشه برای یک سقف مسطح است.

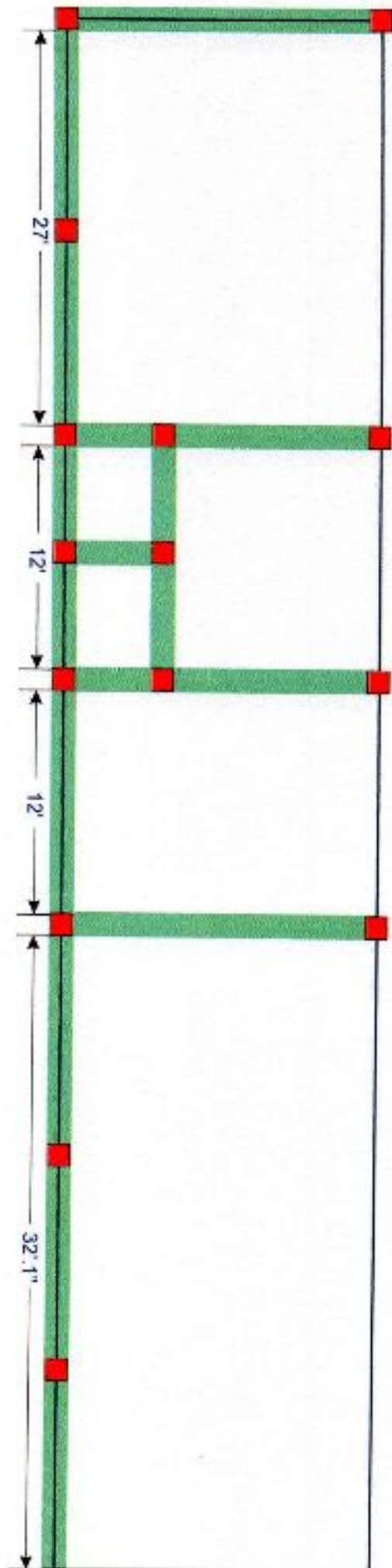

توضیحات:
 (این نقشه برای یک سقف مسطح است)

